



Барабанни косачки

CORTO







<b>Светът на CLAAS</b>	<b>4</b>
<b>Обзор на продукта</b>	<b>6</b>
<b>Техника за професионалисти</b>	<b>8</b>
Брус за косене	10
ACTIVE FLOAT	12
Допринасящи за комфорта детайли	14
<b>Най-добро качество на фуража</b>	<b>16</b>
<b>Челни косачки</b>	<b>18</b>
CORTO 3200 F PROFIL	20
CORTO 310 F / 285 F	24
<b>Косачки със задно навесване</b>	<b>26</b>
CORTO 3200 CONTOUR	28
CORTO 220 / 190	32
<b>Спасители на дивите животни</b>	<b>34</b>
<b>CLAAS Service &amp; Parts</b>	<b>36</b>
<b>Технически данни</b>	<b>38</b>



Всяко звено от веригата на Вашия бизнес е важно. Особено първото.

Светът на CLAAS.

Ние обичаме работата си, защото ни изправя пред големи предизвикателства. Тя изисква от нас да вложим целите си умения. Всеки ден отново и отново. Защото всяко поле е различно. И затова за всяко изискване трябва да намерим правилното решение. От тучните ливади на Източна Фризия до зелените поля на италианската провинция Тренто. Навсякъде по света.

Косачката CORTO се справя с предизвикателствата. Тя е подготвена по най-добрия начин за работа при неравности на почвата, наклони или във влажни условия. Чист срез. Винаги. При всяко условие. Резултатът винаги е очакваният. Ето защо обичаме работата си.





# Постигане на чист срез. С косачката CORTO.



Предни косачки.

Триизмерно регулиране на агрегата за косене:

PROFIL



F серия

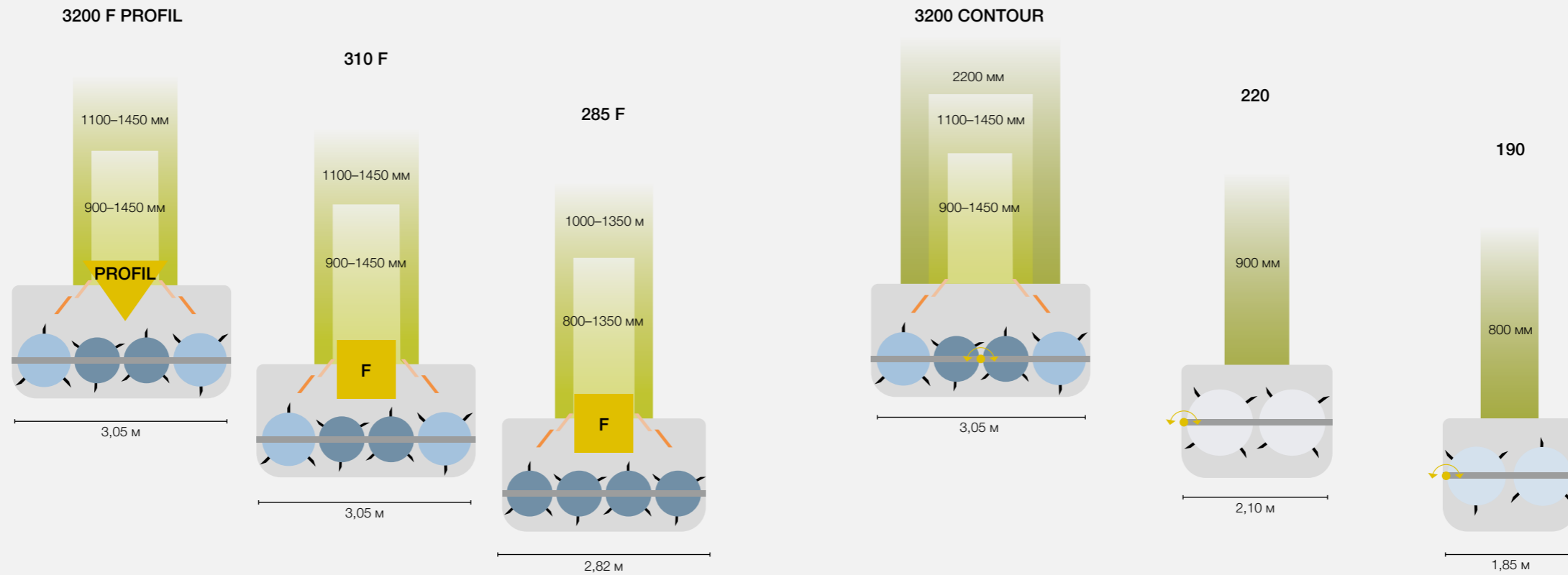

Косачки със задно навесване. Регулиране на агрегата за косене спрямо почвата

Централно окачване

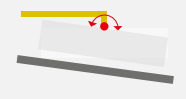

Странично навесване

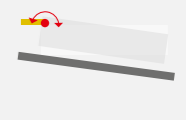

## Легенда

- Ширина на откос без дискове за оформяне
  - Ширина на откоса с 1 двойка за оформяне
  - Ширина на откоса с 2 двойки за оформяне
  - Диаметър на диска 730 мм
  - Диаметър на диска 850 мм
  - Диаметър на диска 940 мм
  - Диаметър на диска 1060 мм
  - Окачване
  - Острие на ножа
  - 1. двойка дискове за оформяне на откоса
  - 2. двойка дискове за оформяне на откоса
  - Работна ширина
- Подробности за специфичните в дадена страна варианти на оборудване ще намерите в Техническото ръководство.

## Усъвършенствана техника.

Естествено клиентите ни желаят да работят само с най-добрите машини. Затова инженерите от CLAAS дават ежедневно всичко от себе си. Нашите барабанни косачки CORTO постигат най-добри резултати при косене – при всякакви условия.

## Експертният център по събирането на реколтата от фуражни култури.

Центърът за разработване на изделия за техниката за събиране на реколтата от фуражни култури на CLAAS в Бад Заулгау е един от най-модерните в света. Нашите сътрудници в центъра на най-големия прилежащ към него район на пасбища в Европа знаят точно какво да направят.

## Традицията има бъдеще.

Нашите клиенти изискват многостранни решения, които отговарят перфектно на техните изисквания. Селскостопанските предприятия растат и се променят – ние също. Искаме да запазим това, което е добро, а всичко останало – да го направим още по-добро.

## Клиентът плаща.

Базата за нашата развойна дейност е близостта на клиента. Всяко предложение, желание, всяка критика е важна за нас, за да можем да предложим на всеки клиент точно продуктът, от който той се нуждае. Като специалист по косачките ние отдаваме голямо значение и на непрекъснатата оптимизация на нашите барабанни косачки.



Експертният център по събирането на реколтата от фуражни култури на предприятието: CLAAS Saulgau GmbH. Прилежащият към него център за производствено-развойна дейност заема водеща позиция по целия свят в областта иновациите.



Добрите идеи не намаляват работата.  
Те просто я правят по-ефективна.

Толкова компактна и едновременно  
толкова щадяща.

Следващата пролет със сигурност ще дойде, а с нея  
и следващото прибиране на реколтата. Но тъкмо през  
тези месеци времето често е непостоянно. За  
прибирането на реколтата остава само един малък  
отрязък от време. Именно през тази фаза, изпълнена с  
интензивна работа, е още по-важно да имаш надежден  
партньор. Партньор, който може да работи здраво и  
същевременно да подхожда щадящо към почвата и  
тревната покривка. Партньор, който използва по  
оптимален начин условията и постига най-доброто  
качество. За да сте доволни от своя резултат, а Вашите  
животни – от фуража.





- 1 Не изискваца регулярно смазване конусна зъбна предавка
- 2 Предаване на мощността чрез шесткантов вал
- 3 Фиксирана централна ос
- 4 Бърза смяна на ножовете
- 5 Три въртящи се направляващи диска
- 6 Бестепенно регулиране на височината на среза
- 7 Корпус на барабана с високо подемно действие

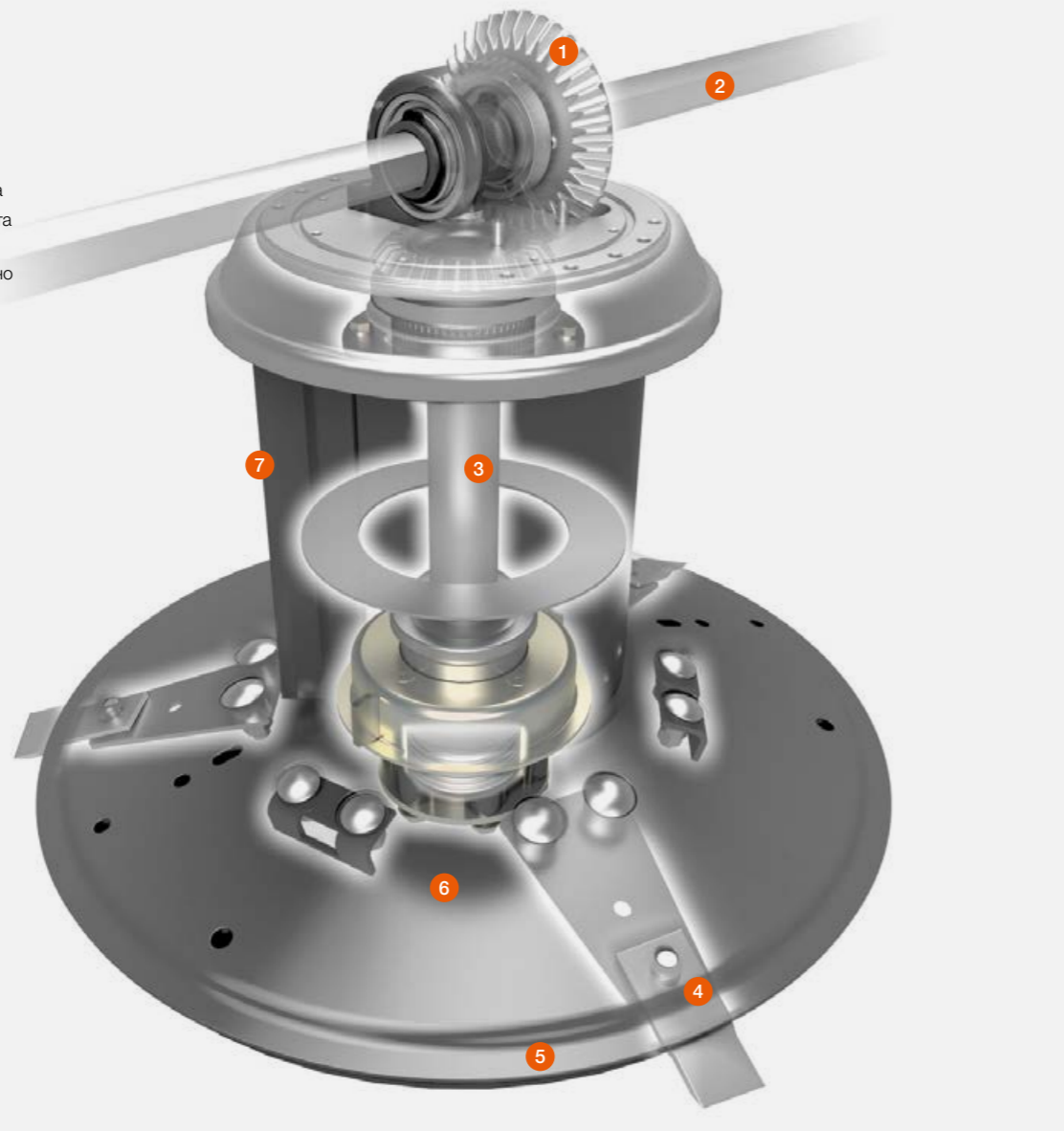

## Убедителен – косачният барабан.

С нашите косачки CORTO ние доставяме надеждна техника, която отдавна е доказала своята ефективност. Предаването на мощността се осъществява чрез шесткантов вал, монтиран на конусна зъбна предавка с големи размери. Тя осигурява плавен ход и е защитена срещу износване чрез постоянно смазване в маслена баня. Благодарение на фиксираната централна ос ударите върху косачния барабан се прехвърлят директно върху основната рамка.

По този начин задвижването се предпазва от ударно натоварване. Направляващите дискове се въртят постоянно свободно, което пази тревната покривка и предотвратява замърсяване на фуража. В зависимост от модела височината на среза се регулира бестепенно или чрез ограничителни пръстени. За използване на особено влажни и хълмисти терени височината на среза може да се увеличи с още 25 мм чрез допълнителни направляващи дискове.



## Надлежно задвижване.

Благодарение на надеждната масивната конструкция на клиновидните ремъци мощността се предава сигурно и директно. Върховете натоварвания се демпфират чрез еластични връзки и се избягват шокови натоварвания.



## Стабилна рамка на предавателната кутия.

Устойчивата на усукване рамка на предавателната кутия е фиксирана свинтове чрез изключително здрав фланец към барабана и е лесно достъпна. Праволинейното задвижване позволява предаване на мощността към клиновидните ремъци без загуби.



## Хомогенен поток на фуража.

Със своите големи проходни отвори косачните барабани осигуряват висока производителност и равномерен поток на материала. Чрез различни, предлагани като опция помощни транспортиращи приспособления, допълнително се оптимизира потокът на материала и се адаптира спрямо селскостопанската култура.



Вашата косачка дава всичко от себе си,  
за да не натоварва почвата Ви.

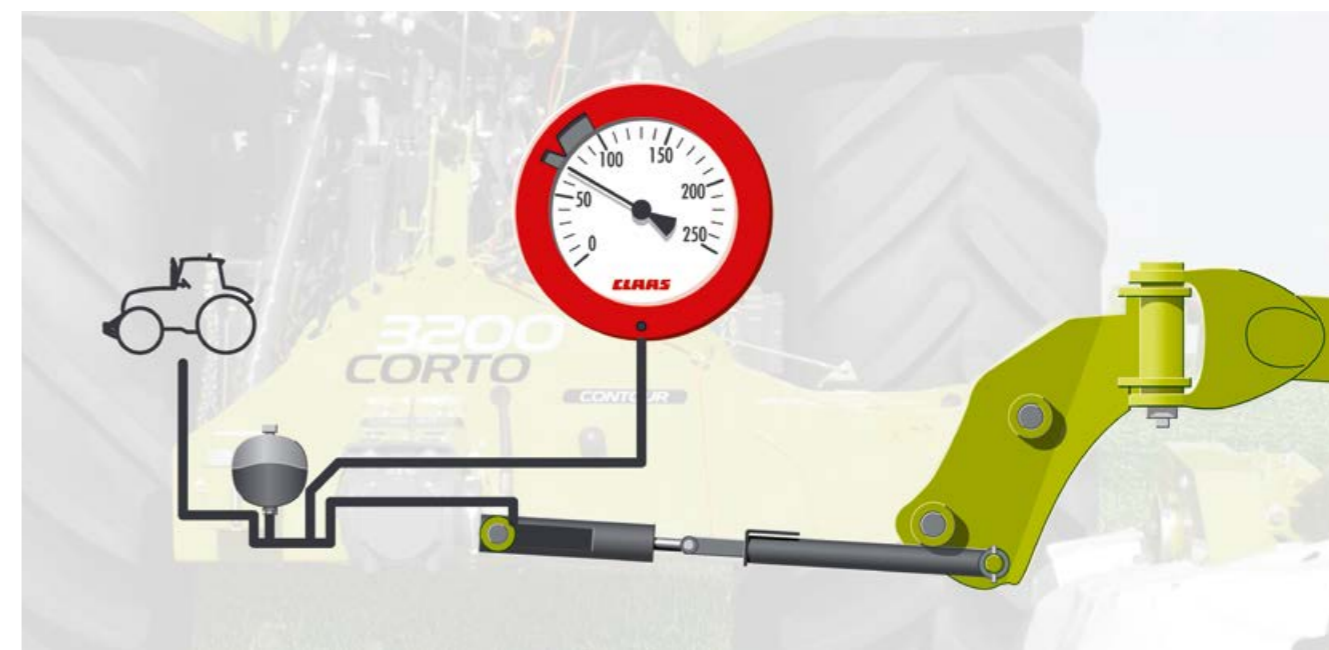

Съпротивлението при триене се трансформира в съпротивление при търкаляне.

При CLAAS всички косачки със задно навесване CONTOUR са оборудвани серийно с хидропневматично регулиране на налягането ACTIVE FLOAT. За косачките спредно навесване ACTIVE FLOAT се предлага като опция. Регулирането на налягането прехвърля тежестта на косачката от тревната площ към трактора. Освен това

се намаляват силите на опън при наклон, което повишава комфорта на придвижване и качеството на работата.

Алтернативно на хидропневматичното регулиране на налягането ACTIVE FLOAT се предлага регулиране на окачването с възможност за настройка.

### Правилната настройка.

Няма хомогенна селскостопанска култура. Различните условия като влажни места и сухи заоблени върхове изискват гъвкава реакция. ACTIVE FLOAT прави това възможно. Чрез уред за управление с едностранно действие Ви регулирате налягането на косачката дори и по време на движение. Добре видим от кабината манометър показва настроената стойност.

### За ACTIVE FLOAT важи желязното правило:

Възможно максимално намаляване на натоварването, толкова натоварване, колкото е необходимо. Пълното разтоварване на косачката се проявява особено при косене по краищата. Косачката просто се плъзга по неравностите на терена и осигурява чист срез.



Алтернативно хидропневматично регулиране на налягането ACTIVE FLOAT за косачки с предно навесване.



Цилиндри ACTIVE FLOAT за хидравлично регулиране на налягането на косачката CORTO 3200 CONTOUR.



# Интересни детайли, които улесняват Вашата работа.



## Качество, на което можете да се доверите.

Косачките CORTO са проектирани така, че да издържат продължително на най-високи натоварвания и да осигуряват постоянно високо качество на рязане. При това те се обслужват лесно и работят надеждно при всякакви условия. Можете да извършвате всички текущи работи по поддръжката бързо и удобно. Монтажът и демонтажът не е бил никога по-лесен.



## Удобен монтаж.

Индивидуални решения за различните типове косачки. Например косачките със задно навесване CONTOUR имат двойно закрепване и различно високи захватни точки, което улеснява окачването. При всички косачки с предно навесване триъгълникът за бърз монтаж се окачва удобно.

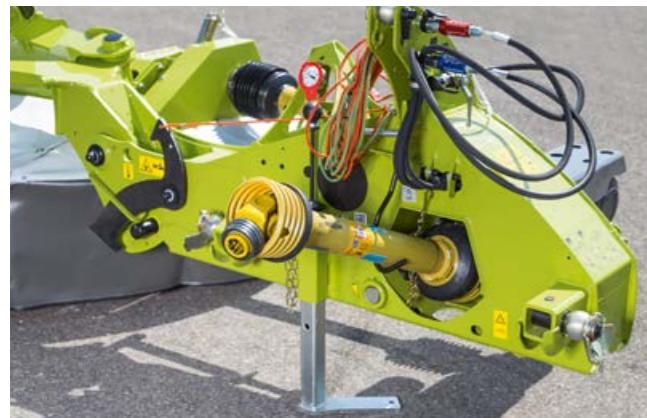

## Винаги подредено.

За максимална удовлетвореност, дори и след приключване на работата, всички подвижни части като кабели, шарнирният вал, хидравличните маркучи или теглещото въже имат своето твърдо определено място на косачката.



## Бърза смяна на ножовете.

С включеният монтажен лост ножовете се сменят за секунди. Резервните остриета се съхраняват в непропускаща дъжд кутия за ножове. Монтажният лост и кутията за ножове са интегрирани в косачката.

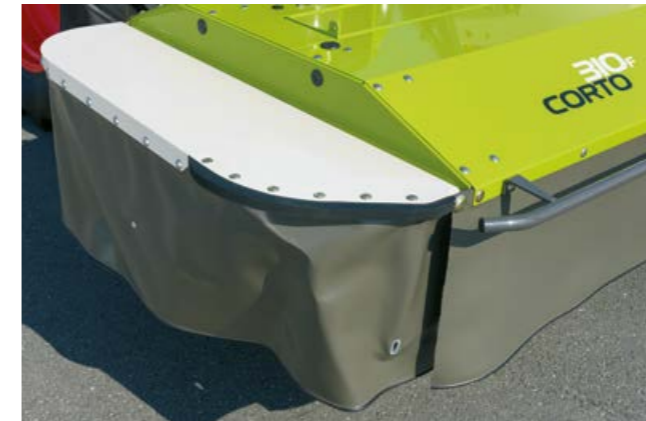

## Разделяне на защитните платна.

Защитните платна се състоят от няколко части, така че при необходимост всяка отделна част може да се сменя бързо и икономично.



## Благодарение на сгъването на защитното платно всички части са лесно достъпни.

Отличен достъп до барабаните за работи по почистването и поддръжката при всички модели. Защитните платна могат да се закрепват с помощта на предвидена за целта кука.



## Минимална потребност от поддръжка.

Карданните шарнири на карданния вал, със своя 24-часов интервал на смазване, се отличават с особено ниски експлоатационни разходи.



## Движение на заден ход? Никакъв проблем.

Предимно на малки площи движението на заден ход понякога е неизбежно. Дори и при екстремни неравности на терена косачката CORTO следва всеки контур на почвата и оставя след себе си добре обработен участък.



Целта на нашите косачки за деня:  
да осигурява добро и качествено рязане.



### Регулиране на височината на рязане.

Косачките с предно навесване CORTO 3200 F PROFIL са оборудвани серийно с безстепенно регулиране на височината на рязане посредством монтажен лост. За моделите CORTO 310 F и CORTO 285 F то се предлага като опция. Регулирането на височината на рязане при косачките със задно навесване се осъществява чрез горния водач.

По избор към всички косачки от серията CORTO съществува още и възможността за увеличаване на височината на рязане с 6 мм чрез ограничителни пръстени или с 25 мм чрез диск за висок срез.

### В правилната следа.

Всички косачки със задно навесване от серията CORTO са оборудвани с регулируеми болтове на долния водач. Те служат за напасване към ширината на следата на трактора. По този начин може да се използва винаги цялата работна ширина или да се настрои оптималното припокриване в комбинация с косачка с предно навесване.

### Ситуацията винаги под контрол.

Една от най-силните страни на косачката CORTO: Универсалност. Независимо дали става въпрос за големи фуражни маси, мокри или полегли култури или неравни терени – косачката оставя винаги чист срез и равномерни откоси. При това тя е компактна, лесна за управление и работи изключително тихо.

### Равномерен откос.

Дисковете за оформяне на откоси оформят фуража в равномерен откос. Двата допълнителни, предлагани като опция диска за оформяне на откоси, намаляват допълнително ширината на откоса. Благодарение на независимото окачване могат да се избягват препятствия в три направления. Желаната ширина на откоса се настройва удобно чрез лост на косачката.



Регулиране на дисковете за оформяне на откоса само за миг.



Ширина на откос с една или две двойки дискове за оформяне на откоса.



# Новатор. Дори и на непроходим терен.

## Ние сме в челните редици.

Косачките с предно навесване CORTO са истински универсални таланти. Както самостоятелно, така и в екип. За тях не съществува нито прекалено влажна реколта, нито прекалено трудни условия. А с точното нагаждане към терена моделите от серията CORTO доказват категорично какво означава гъвкавост.

CORTO 3200 F PROFIL	3,05 м
CORTO 310 F	3,05 м
CORTO 285 F	2,82 м

## Новости





При това най-отпред: чувствителен към профила професионалист.



PROFIL – триизмерно адаптиране към контура на почвата.

С кинематиката PROFIL косачката CORTO се адаптира триизмерно към почвата, а именно независимо от движението на трактора. Косачката е окачена на шарнирна връзка и по този начин идеално и изключително бързо се нагажда към контурите, напречно на посоката на движение.

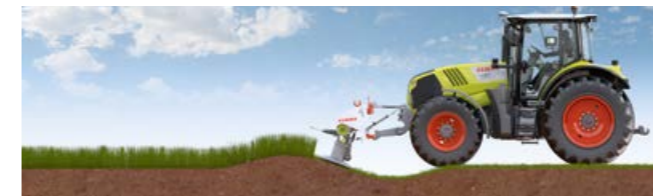

Център на въртене, разположен близо до почвата.

Тъй като центърът на въртене е близо до почвата, надлъжното нагаждане е винаги осигурено. Придвижването близо до почвата възпрепятства забиването в нея и щади тревата. Освен това така са възможни по-високи скорости на косене. Резултатът е равномерен срез.

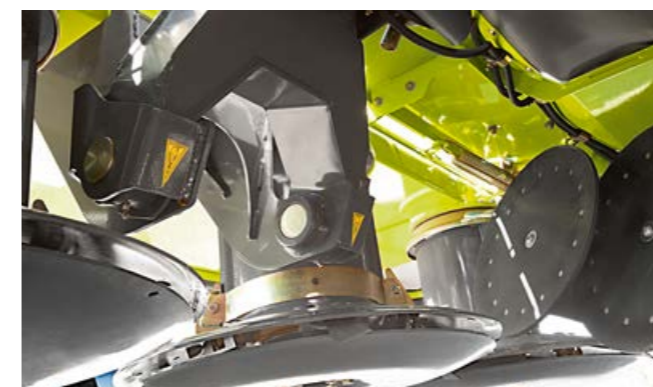

Разположеният ниско до почвата център на въртене осигурява оптимално надлъжно нагаждане на косачката.

 Почувствайте триизмерното нагаждане към контура на почвата на косачката CORTO 3200 F PROFIL в 3D:

[corto.claas.com](http://corto.claas.com)

### 3200 F PROFIL

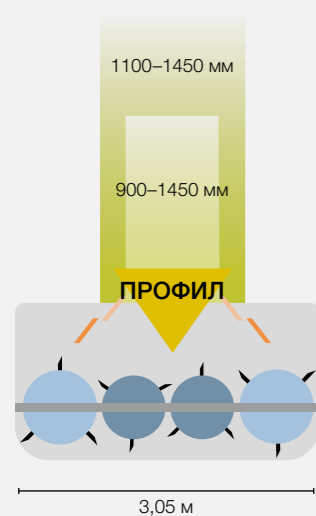

Триизмерно адаптиране на агрегата за косене

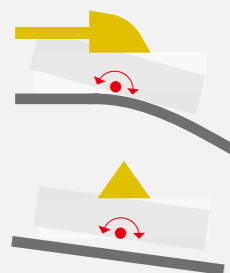

### Легенда

- Ширина на откоса с 1 двойка за оформяне
  - Окачване
  - Ширина на откоса с 2 двойки за оформяне
  - Острие
  - Диаметър на диска 730 мм
  - Диаметър на диска 850 мм
  - 1. двойка дискове за оформяне
  - 2. двойка дискове за оформяне
- Работна ширина



За Вас: неравен терен. За Вашата косачка:  
едно приятно предизвикателство.



### Много добро разтоварване: ACTIVE FLOAT.

Постоянното налягане на косачката се осигурява от разтоварващи пружини или от предлаганото като опция хидропневматично регулиране на налягането ACTIVE FLOAT. Актуално настроеното налягане се индикира на виждащ се добре от кабината манометър. Налягането

може да се регулира по всяко време от мястото на водача в зависимост от реалните условия – дори и по време на косенето. По този начин избягвате замърсяване на фуража и постигате винаги фураж с оптимално качество.



### FLEXGUARD – защита срещу сблъсък.

Благодарение на защитата срещу сблъсък FLEXGUARD страничните ъгли могат да се отклоняват във всички посоки чрез техните амортизатори. По този начин защитните платна остават незасегнати в случай на сблъсък.



### Удобна поддръжка.

За проверка на опъна на клиновидните ремъци служи една оптична маркировка. В случай на необходимост клиновидните ремъци могат да се донатегнат от външната страна, без да се налага отваряне на капака.



### Чиста работа.

Фермерът Андреас Елдахер от планинския регион Алгой използва CORTO 3200 F PROFIL в комбинация с DISCO 8400 CONTOUR:

„Не ставаше изобщо въпрос дали отново да се спрем на CORTO. И моделът на неговия предшественик беше CORTO, който ни служи цели 12 години надеждно със своята косачна техника.

При нашия CORTO 3200 F PROFIL особено ми харесва ACTIVE FLOAT. Благодарение на тази система косачката преодолява безпроблемно всяка неравност на терена и коси чисто дори с по вдлъбнатини. Потокът от материал убеждава в това, а откосът остава чист! По равен терен често с удоволствие се движа и по-бързо, до 18 км/ч. Моята косачка CORTO осигурява винаги много добра производителност и превъзходен откос, дори и при сено!“



Често малките са в основата на големите ПОСТИЖЕНИЯ.



Хомогенен поток на фуража.

Четири големи барабана с равномерно подемно действие и два регулируеми диска оформят малък и хомогенен откос. Като опция се предлага и втора двойка дискове за оформяне на откоса, чрез която откосът може да се обработи още по-плътно. Благодарение на компактната конструкция косачките с предно навесване CORTO са оптимално пригодени за работа по наклон – дори и при използване на по-малки трактори, на малък подборач или товарач.

Компактност при транспортиране.

Косачките с предно навесване CORTO могат да се транспортират стабилно обезопасени. Това се осигурява благодарение на разположения близо до трактора център на тежестта. Транспортната ширина е под 3 м благодарение на странично сгъващите се предпазни платна. Чрез компактната конструкция водачът има много добра видимост към пътя.

Един детайл – две предимства.

Чрез регулиращия лост височината на рязане при CORTO 310 F и 285 F може да се регулира индивидуално и да се напаса към различните условия. Освен това по този начин косачката се обезопасява при транспортиране.

Триизмерно нагаждане към терена.

Патентованата, пружинно окачена предна кинематика предлага оптимално нагаждане към терена, напречно и надлъжно на посоката на движение. По този начин се щади тревната покривка и се избягва замърсяване на фуража. Това гарантира чист срез по цялата работна дължина. Като алтернатива на пружинното окачване се предлага и хидропневматичното регулиране на налягането ACTIVE FLOAT.

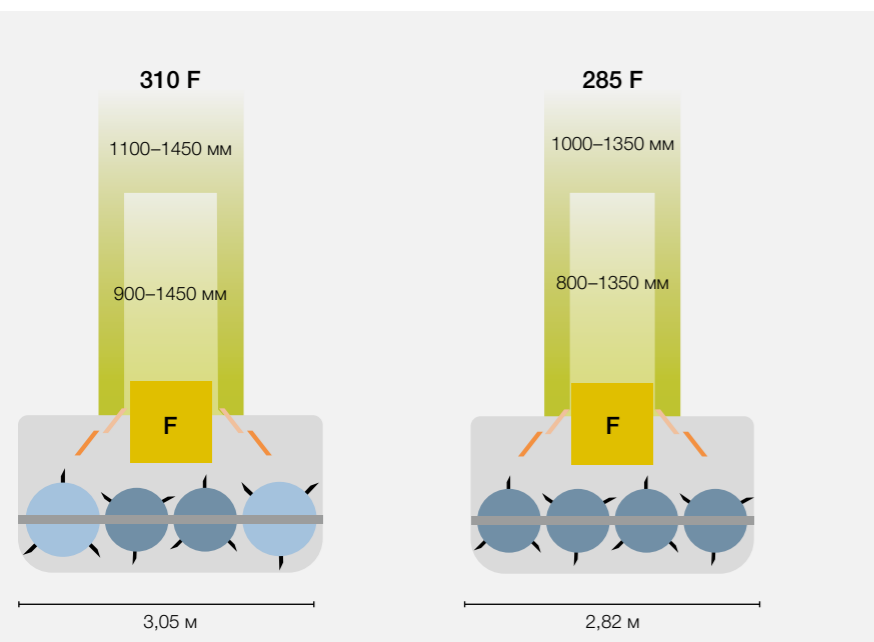

**Триизмерно адаптиране на агрегата за косене**

**Легенда**

- Ширина на откоса с 1 двойка за оформяне
- Ширина на откоса с 2 двойки за оформяне
- Диаметър на диска 730 мм
- Диаметър на диска 850 мм
- Окачване
- Klinge
- 1. двойка дискове за оформяне
- 2. двойка дискове за оформяне
- Работна ширина



Доброто трябва да се защитава.

Косачката CORTO се налага не само със своя дизайн, но и със своята функционалност. Ръбовете на косачката са снабдени със защитно покритие срещу облъск от гъвкава гума, за да се избягват надеждно следите от употреба.



# Какво прави един надежден партньор? Предлага своята помощ.

Готов, когато и Вие сте готови.

Косачките с предно навесване CORTO са винаги в готовност за експлоатация. Без значение кога и къде. Безусловно. В крайна сметка те са винаги в готовност, стига времето да е хубаво и да са налице всички признаци за жътва.

<b>CORTO 3200 CONTOUR</b>	<b>3,05 м</b>
<b>CORTO 220</b>	<b>2,10 м</b>
<b>CORTO 190</b>	<b>1,85 м</b>

Новости





Късо рязане.  
И добре очертани контури, моля.



Най-добро нагаждане към терена.

Косачните агрегати от серията CONTOUR са окачени в центъра на тежестта, така че да се люлеят свободно и да могат да се нагаждат към контура на почвата. Маркировката със стрелки показва правилната височина за настройка.

Добра защитеност.

Косачката CONTOUR разполага с механична защита при сблъсък. Благодарение на свързването под 15° наклон, в случай на сблъсък агрегатът за косене се отмята назад и нагоре. Придвижването може да продължи след бързо връщане в изходна позиция.



Индивидуално адаптиране на трактора.

Чрез регулируемите монтажни болтове косачката може да се напаса индивидуално към трактора и различните ширини на следата.

Солидна конструкция.

Нашите машини се налагат със своята стабилна и много прегледна конструкция. С компактно проектираните детайли косачките са перфектно окомплектовани за непрекъсната работа. С цел защита хидравличните детайли се интегрират по възможност в рамката.

Справя се с всеки откос.

Поставената под ъгъл предавателна кутия позволява възможно най-голям ъгъл на косене. Това гарантира гъвкаво използване и при косене на откоси.

Мощно задвижване.

Машината се задвижва чрез здрави клиновидни ремъци, които демпфират надеждно върховите натоварвания и осигуряват постоянно предаване на мощността.



Всички функционалните възможности на нашата нова косачка CORTO можете да видите и на нашето анимирано изображение на адрес: [new-corto.claas.com](http://new-corto.claas.com)



Сигурност на пътя и без напрежение след работния ден.



Работи перфектно.

Косачката се прибира с помощта на цилиндър с двоен бутален прът, като преди окончателното прибиране се привежда плавно в спряно състояние. По този начин и по хълмист терен се гарантира безопасно сгъване.

Транспортна позиция: 120°.

Транспортната позиция под ъгъл от 120° и центърът на тежестта в близост до трактора гарантират максимална стабилност и малка транспортна височина. Благодарение на наклоненото положение Вие имате добра видимост назад чрез външното огледало. Задната ос се натоварва равномерно, което предотвратява люлеене по време на движение. Така се придвижвате безопасно и маневрено по пътищата.



Лесно окачване.

Цилиндърът ACTIVE FLOAT може да се деактивира с помощта на разтоварващия клапан. Това позволява лесно и бързо окачване на косачката, без да се налага изпускане на налягането от системата.



Добро обезопасяване.

Освен това косачката автоматично се обезопасява в транспортна позиция чрез механична система. Като опция се предлага и хидравлична система за обезопасяване при транспортиране – без да е необходим допълнителен уред за управление.



Само с едно докосване.

Косачката CORTO 3200 CONTOUR е оборудвана със системата KENNFIXX®. Това улеснява особено окачването и разкачването на хидравличните маркучи.



Подредено.

Като опция се предлага носещо приспособление с или без колела. След работа машината може да се паркира в транспортна позиция, което спестява място. При тесни пространства носещото приспособление с колела е идеалният вариант. Така косачката може да се премества лесно и без трактор.



Гледайте спокойно напред.  
Отзад сте в добра позиция.



### Надеждна защита от сблъсък.

Защитата от сблъсък помага за предотвратяване на щети по косачката. При преминаване през препятствия косачката автоматично се накланя назад. За продължаване на движението е достатъчно връщане на трактора в изходно положение.

### Лека като перце.

Като опция CORTO 220 и CORTO 190 могат да бъдат оборудвани и с пружинно окачване. При това се разтоварва винаги едната половина на косачката чрез една от двете спирални пружини. Чрез взаимодействието на пружините налягането се разпределя още по-добре по общата ширина на рязане. По този начин и при тежки условия на работа имате гарантирано постоянно разтоварване на косачката и оптимално нагаждане към терена. Допълнителни предимства: намалени съпротивления при триене, щадене на тревната покривка и равномерен срез.

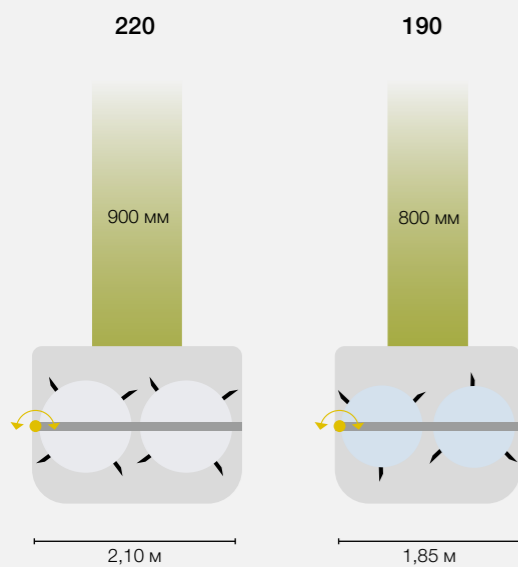

### Триизмерно напасване на агрегата за косене



### Легенда

- Ширина на откос без дискове за оформление на откоса
- Диаметър на диска 940 мм
- Диаметър на диска 1060 мм
- Окачване
- Klinge
- Работна ширина



### Гъвкавост.

За адаптиране към ширината на следата на трактора служат регулируеми монтажни болтове. По този начин може винаги да се използва цялата работна ширина или да се настрои оптималното припокриване в комбинация с косачка с предно навесване.



### Просто завъртете, моля.

За движение по шосе косачката просто не накланя назад. В тази позиция може безпроблемно да се преминава през тесни и ниски входове на стопанства. Интегрираният опорен крак позволява удобно спиране в транспортна позиция, така че косачката да може да бъде паркирана съвсем лесно на заден ход.



### Високо издигане.

Подемната височина може да се напасне индивидуално към долния водач чрез различните позиции на фиксиране. Това осигурява повече просвет на обръщателната полоса. Като опция косачката може да се оборудва с хидравлична система за повдигане на обръщателната полоса.



### Свободен достъп.

Широко разгъващите се защитни платна позволяват удобен достъп до точките на поддръжка.





## Всяка година през пролетта.

Дивите животни са особено застрашени по време на първото подрязване на зелените растения в месеците април до юни: природният инстинкт, напр. на сърничките, ги кара да се снишават и крият при шум или опасност. Така че е възможно животните да не бъдат видяни и да попаднат в косачката. Искаме активно да опазваме дивите животни най-вече по причини, касаещи опазването на дивата природа, но и поради опасност от ботулизъм при добитъка и психическо натоварване за водача.

## Какво можем да направим?

Много от предлаганите на пазара решения за спасяване на дивите животни се основават на прогонване на животното, например с акустичен сигнал или визуален дразнител, най-често вечер преди коситбата. Също така има стратегии на косене, които позволят по-лесно бягство на животното, например, косене отвътре навън. Предварителното претърсване на полето съвместно с лицата, наемащи ловните райони е успешно, но изисква много време и персонал. Тези методи функционират, но не при всички диви животни или само при животни след определена възраст. Следователно, за в бъдеще искаме да работим по-ефективно и по-надеждно.

## CLAAS се ангажира.

В сътрудничество с Isa Industrieelektronik GmbH, Немския център по авиация и космонавтика (Deutsches Zentrum für Luft- und Raumfahrt e. V. (DLR)) и Техническият университет в Мюнхен CLAAS проучи иновативни и практически приложими решения, с които да бъдат защитени още по-добре дивите животни. Теренът се обследва с помощта на инфрачервени камери от въздуха и се откриват животните във високата трева на базата на излъчваната от тях топлина.

Разпознаването функционира особено добре в ранните сутрешни часове или привечер, когато температурата на околната среда е сравнително ниска. Още през 2011 година проектът „Спасители на дивите животни“ бе отличен с награда за новаторско решение за проучване в областта на защитата на дивите животни на международно селскостопанско изложение в Париж SIMA.

Допълнителна информация по темата за спасяването на дивите животни може да намерите на адрес [www.wildretter.de](http://www.wildretter.de).



При шум или опасност сърничките се крият във високата трева.



CLAAS се ангажира от самото начало заедно с други партньори по проекта.



# За да продължите напред, CLAAS Service & Parts.



## Изискванията Ви са важни.

Можете да сте сигурни: Когато се налага, сме на Ваше разположение. Навсякъде. Бързо. Надеждно. Ако е необходимо за Вашата машина, за Вашето предприятие. За да продължите напред.

## Части и принадлежности ORIGINAL.

Пригодени специално за Вашата машина: точно съгласувани резервни части, висококачествени експлоатационни материали и полезни принадлежности. Използвайте предлаганата от нас широката продуктова гама, която ще Ви осигури точното решение, необходимо за 100-процентовата експлоатационна надеждност на Вашата машина. За да продължите напред.

## За Вашето предприятие: CLAAS FARM PARTS.

CLAAS FARM PARTS Ви предлага една от най-богатите, независими от марката или предназначението, програми за резервни части за всички аграрни приложения във Вашето предприятие. За да продължите напред.

## Винаги актуални.

Търговските партньори на CLAAS са сред най-добрите предприятия за земеделска техника по света. Техниците са отлично квалифицирани и са оборудвани със съответните специални и диагностични инструменти според изискванията. Сервизът на CLAAS е синоним на висококачествена работа, напълно съответстваща на очакванията Ви по отношение на компетентността и надеждността. За да продължите напред.

## Надеждността може да се планира.

Нашите сервизни продукти ще Ви помогнат да повишите експлоатационната надеждност на Вашите машини, да сведете до минимум риска от загуби и точно да калкулирате разходите. CLAAS MAXI CARE Ви предлага предвидима надеждност за Вашата машина. За да продължите напред.

## От Хам по целия свят.

Централният ни склад за резервни части бързо и надеждно доставя пълния асортимент части ORIGINAL по целия свят. Вашият местен партньор на CLAAS ще Ви предложи решението в рамките на най-кратък срок: за Вашата реколта, за Вашето предприятие. За да продължите напред.

## Разрешаване на проблеми чрез дистанционна диагностика: CLAAS TELEMATICS.

CLAAS TELEMATICS във Вашата машина обединява два важни за Вас аспекта: бързата помощ от сервизните техници на CLAAS плюс икономическите предимства от Вашата работа, благодарение на свързването в безжична мрежа. Решаваме проблемите Ви на място, дори и да не ни виждате. За да продължите напред.

CLAAS Parts Logistics Center в Хам, Германия, разполага с над 155 000 различни части върху фирмена площ от над 100 000 м<sup>2</sup>.





Без значение голям или малък.  
Всеки може да бъде професионалист.

Технически данни



CORTO		Челни косачки		
		3200 F PROFIL	310 F	285 F
<b>Косачка</b>				
Работна ширина	м	3,05	3,05	2,82
Транспортна ширина	м	3,00	3,00	2,76
Ширина на откоса без дискове за оформяне на откоса	мм, пригл.	—	—	—
Ширина на откоса с 1 двойка дискове за оформяне на откоса	мм, пригл.	1100–1450	1100–1450	1000–1350
Ширина на откоса с 2 двойки дискове за оформяне на откоса	мм, пригл.	900–1450	900–1450	800–1350
Косачни барабани	брой	4	4	4
Ножове/барабан	брой	3	3	3
Височина на среза, обичайна	мм	42/30–52*	42	42
Височина на среза с ограничителен пръстен (+ 6 мм)	мм	48/—	48	48
Височина на среза с диск зависок срез (+ 25 мм)	м	67/55–77*	67	67
Тегло	кг, пригл.	820/830*	750	700
<b>Изисквания към трактора</b>				
Категория на навесната система	Категория	II	II	II
Обороти на силоотводния вал	об./мин	1000	540/1000	540/1000
Обороти на силоотводния вал, опция	об./мин	—	750	750
Хидравлични уреди за управление		1 × ew <sup>(1)</sup> /1 × dw <sup>(2)</sup>	1 × ew <sup>(1)</sup>	1 × ew <sup>(1)</sup>
Необходима мощност	кВт/к.с.	51/70	51/70	45/60
<b>Оборудване</b>				
Окачване		●	●	●
ACTIVE FLOAT		○	○	○
Диск за висок срез		○	○	○
Ограничителен пръстен		○	○	○
Бърза смяна на ножовете		●	●	●
Без дискове за оформяне на откоса		—	—	—
Дискове за оформяне на откоса		●	●	●
Допълнителни дискове за оформяне на откоса		○	○	○
Хидравлично сгъващи се защитни платна		○	—	—
Хидравлична транспортна блокировка		—	—	—
Хидравлично повдигане		—	—	—
Изключващо приспособление/ролки		—	—	—
Предупредителни табели с осветление		○	○	○

- 1 За опция ACTIVE FLOAT  
2 За опция хидравлични защитни платна  
3 За опция хидравлично повдигане  
\* Подтип със безстепенно регулиране на височината на среза

● Стандарт ○ Опционално □ Предлага се — Не се предлага

CLAAS се старее непрекъснато да обновява продуктите в съответствие с изискванията в практиката. Затова са възможни промени. Данните и снимките следва да се разглеждат като ориентировъчни и могат да показват допълнително оборудване, което да не се предлага серийно. Тази брошура се издава за разпространение в цял свят. Информация за техническото

CORTO		Косачки със задно навесване		
		3200 CONTOUR	220	190
<b>Косачка</b>				
Работна ширина	м	3,05	2,10	1,85
Транспортна ширина	м	2,05	1,95	1,80
Ширина на откоса без дискове за оформяне на откоса	мм, пригл.	2200	900	800
Ширина на откоса с 1 двойка дискове за оформяне на откоса	мм, пригл.	1100–1450	—	—
Ширина на откоса с 2 двойки дискове за оформяне на откоса	мм, пригл.	900–1450	—	—
Косачни барабани	брой	4	2	2
Ножове/барабан	брой	3	4	3
Височина на среза, обичайна	мм	42	42	42
Височина на среза с ограничителен пръстен (+ 6 мм)	мм	48	48	48
Височина на среза с диск за висок срез (+ 25 мм)	мм	67	67	67
Тегло	кг, пригл.	1050	590	540
<b>Изисквания към трактора</b>				
Категория на навесната система	катег.	II	II	II
Обороти на силоотводния вал	об./мин	1000	540	540
Обороти на силоотводния вал, опция	об./мин	—	—	—
Хидравлични уреди за управление		1 × dw/1 × ew	1 × ew <sup>(3)</sup>	1 × ew <sup>(3)</sup>
Необходима мощност	кВт/к.с.	51/70	33/45	29/39
<b>Оборудване</b>				
Окачване		—	○	○
ACTIVE FLOAT		●	—	—
Диск за висок срез		○	○	○
Ограничителен пръстен		○	○	○
Бърза смяна на ножовете		●	●	●
Без дискове за оформяне на откоса		●	●	●
Дискове за оформяне на откоса		○	—	—
Допълнителни дискове за оформяне на откоса		○	—	—
Хидравлично сгъващи се защитни платна		—	—	—
Хидравлична транспортна блокировка		○	—	—
Хидравлично повдигане		—	○	○
Изключващо приспособление/ролки		○/○	—	—
Предупредителни табели с осветление		○	○	○

оборудване може да откриете в ценовата листа на Вашия дилър на CLAAS. По време на снимките част от предпазните съоръжения бяха свалени. Това бе направено единствено с цел да се покаже по-ясно дадена функция и не бива да се извършва собственоръчно поради риск от нараняване. В това отношение бихме желали да насочим вниманието Ви към съответните указания в ръководството за употреба.





## Гаранция за отлична **жътва**.

РАПИД КБ ООД  
Околоръстен път № 143 п.к. 99  
София 1407  
България  
тел. (02) 400 80 10  
факс: (02) 860 12 85  
rapid.office@rapidkb.com  
www.claas.bg

**25 РАПИД КБ**  
кооперативна фирма  
СОФИЯ